



RV DN 15÷50
PVC-C

Raccoglitore di impurità

RV DN 15÷50

Il raccoglitore di impurità RV limita il passaggio di particelle solide presenti nel fluido mediante un filtro.

RACCOGLITORE DI IMPURITÀ

- Sistema di giunzione per incollaggio, per filettatura e per flangiatura
- **Filtro** montato su un supporto **facilmente estraibile** che facilita la pulizia o la sostituzione del filtro stesso
- **Compatibilità del materiale della valvola** (PVC-C) con il convogliamento di acqua, acqua potabile e altre sostanze alimentari secondo le **normative vigenti**
- Possibilità di effettuare la manutenzione con il corpo valvola installato

Specifiche tecniche	
Costruzione	Raccoglitore di impurità
Gamma dimensionale	DN 15÷50
Pressione nominale	PN 16 con acqua a 20 °C
Campo di temperatura	0 °C ÷ 100 °C
Standard di accoppiamento	Incollaggio: EN ISO 15493, ASTM F 439. Accoppiabili con tubi secondo EN ISO 15493, ASTM F 441 Filettatura: UNI ISO 228-1, DIN 2999, ASTM F 437 Flangiatura: ISO 7005-1, EN ISO 15493, EN 558-1, DIN 2501, ANSI B.16.5 cl.150
Riferimenti normativi	Criteri Costruttivi: EN ISO 15493 Metodi e requisiti dei test: ISO 9393 Criteri di installazione: DVS 2204, DVS 2221, UNI 11242
Materiale valvola	Corpo: PVC-C Filtro: PP
Materiali tenuta	EPDM o FPM

DATI TECNICI

VARIAZIONE DELLA PRESSIONE IN FUNZIONE DELLA TEMPERATURA

Per acqua o fluidi non pericolosi nei confronti dei quali il materiale è classificato CHIMICAMENTE RESISTENTE. In altri casi è richiesta un'adeguata diminuzione della pressione nominale PN (25 anni con fattore sicurezza).

Nota: Per l'impiego del PVC-C con temperature di esercizio superiori a 90°, si consiglia di contattare il servizio tecnico.



DIAGRAMMA DELLE PERDITE DI CARICO



COEFFICIENTE DI FLUSSO K_v100

Per coefficiente di flusso K_v100 si intende la portata Q in litri al minuto di acqua a 20°C che genera una perdita di carico $\Delta p = 1$ bar per una determinata posizione della valvola.

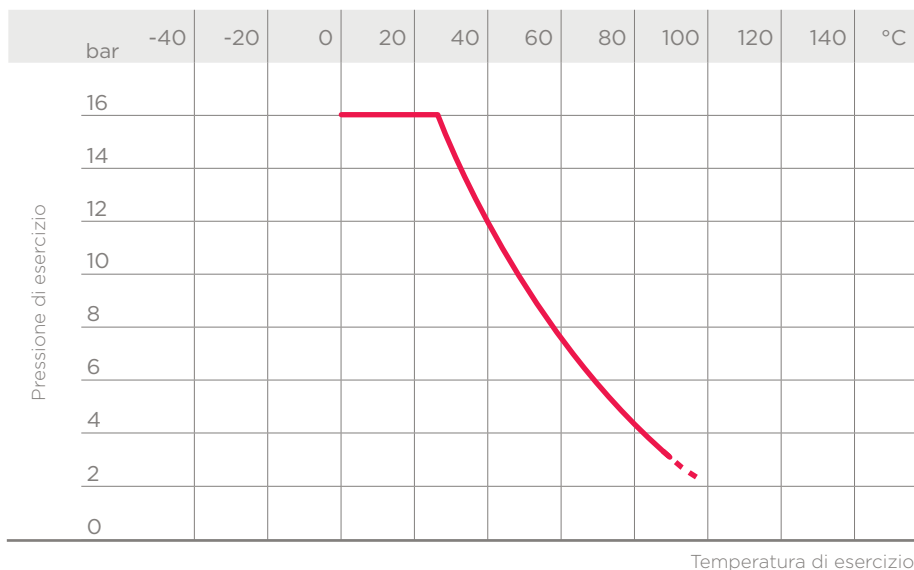
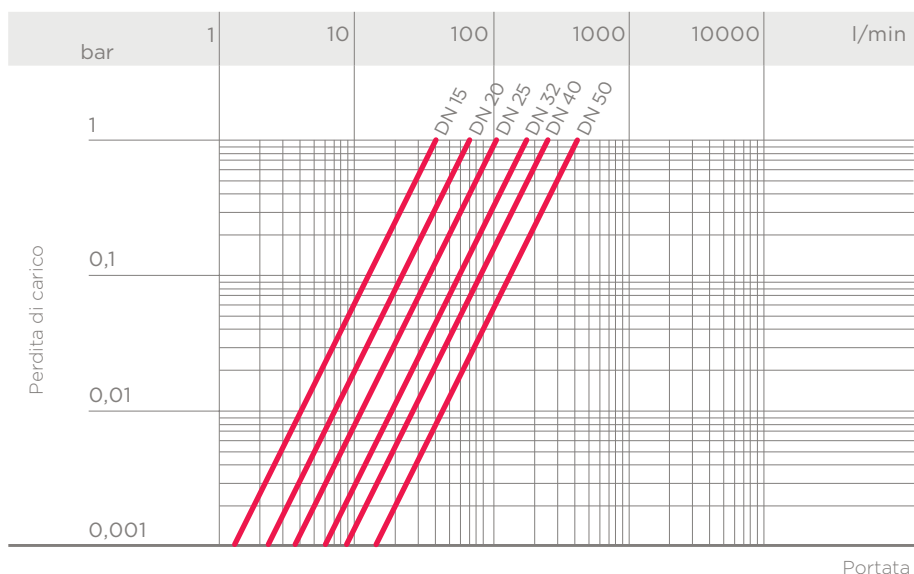
I valori K_v100 indicati in tabella si intendono per valvola completamente aperta.

DN	15	20	25	32	40	50
K_v100 l/min	40	70	103	188	255	410

DIMENSIONI DEL FILTRO

Passo (mm)	1,5
numero di fori per cm ²	42
serie ASTM equivalente in mesh	20
ø foro equivalente μm	800
materiale del filtro	PP

SUPERFICIE TOTALE DI FILTRAGGIO A_{tot} (cm²)

DN	15	20	25	32	40	50
A_{tot}	16	23,5	36	53	69	101

I dati del presente prospetto sono forniti in buona fede. La FIP non si assume alcuna responsabilità su quei dati non direttamente derivati da norme internazionali. La FIP si riserva di apportarvi qualsiasi modifica. L'installazione e la manutenzione del prodotto deve essere eseguita da personale qualificato.

DIMENSIONI

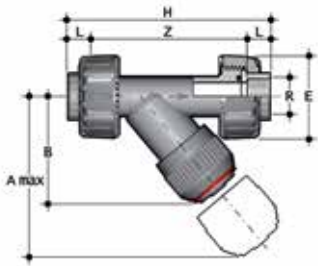

RVUIC

Raccoglitore di impurità con attacchi a bocchettone femmina per incollaggio, serie metrica

d	DN	PN	A max	B	E	H	L	Z	g	Codice EPDM	Codice FPM
20	15	16	125	72	55	135	16	103	231	RVUIC020E	RVUIC020F
25	20	16	145	84	66	158	19	120	392	RVUIC025E	RVUIC025F
32	25	16	165	95	75	176	22	132	576	RVUIC032E	RVUIC032F
40	32	16	190	111	87	207	26	155	802	RVUIC040E	RVUIC040F
50	40	16	210	120	100	243	31	181	1199	RVUIC050E	RVUIC050F
63	50	16	240	139	120	298	38	222	2018	RVUIC063E	RVUIC063F

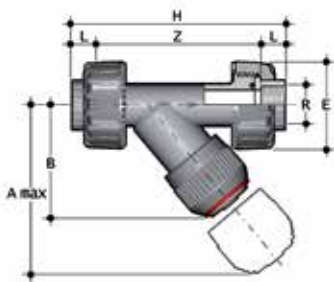

RVUAC

Raccoglitore di impurità con attacchi a bocchettone femmina per incollaggio, serie ASTM

d	DN	PN	A max	B	E	H	L	Z	g	Codice EPDM	Codice FPM
1/2"	15	16	125	72	55	149	22,5	104	231	RVUAC012E	RVUAC012F
3/4"	20	16	145	84	66	172	25,5	121	392	RVUAC034E	RVUAC034F
1"	25	16	165	95	75	190	28,7	132,6	576	RVUAC100E	RVUAC100F
1" 1/4	32	16	190	111	87	223	32	159	802	RVUAC114E	RVUAC114F
1" 1/2	40	16	210	120	100	251	35	181	1199	RVUAC112E	RVUAC112F
2"	50	16	240	139	120	298	38,2	221,6	2018	RVUAC200E	RVUAC200F

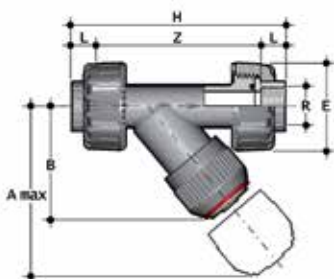

RVUNC

Raccoglitore di impurità con attacchi a bocchettone femmina, filettatura NPT

R	DN	PN	A max	B	E	H	L	Z	g	Codice EPDM	Codice FPM
1/2"	15	16	125	72	55	142	17,8	106,4	231	RVUNC012E	RVUNC012F
3/4"	20	16	145	84	66	159	18	123	392	RVUNC034E	RVUNC034F
1"	25	16	165	95	75	183	22,6	137,8	576	RVUNC100E	RVUNC100F
1" 1/4	32	16	190	111	87	214	23,5	167	812	RVUNC114E	RVUNC114F
1" 1/2	40	16	210	120	100	235	28,5	178	1211	RVUNC112E	RVUNC112F
2"	50	16	240	139	120	285	35,7	213,6	2051	RVUNC200E	RVUNC200F

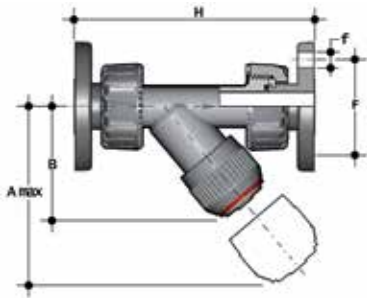

RVUOC

Raccoglitore di impurità con flange fisse, foratura EN/ISO/DIN PN10/16

d	DN	PN	A max	B	F	f	H	g	Codice EPDM	Codice FPM
20	15	16	125	72	65	14	163	360	RVUOC020E	RVUOC020F
25	20	16	145	84	75	14	193	495	RVUOC025E	RVUOC025F
32	25	16	165	95	85	14	211	660	RVUOC032E	RVUOC032F
40	32	16	190	111	100	18	244	1000	RVUOC040E	RVUOC040F
50	40	16	210	120	110	18	277	1320	RVUOC050E	RVUOC050F
63	50	16	240	139	125	18	331	1910	RVUOC063E	RVUOC063F

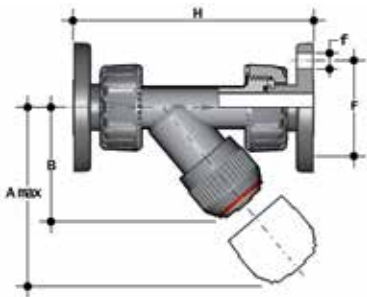

RVUOAC

Raccoglitore di impurità con flange fisse, foratura ANSI B16.5 cl.150 #FF

Size	DN	PN	A max	B	F	f	H	g	Codice EPDM	Codice FPM
1/2"	15	16	125	72	60,3	15,9	175	360	RVUOAC012E	RVUOAC012F
3/4"	20	16	145	84	69,9	15,9	214	495	RVUOAC034E	RVUOAC034F
1"	25	16	165	95	79,4	15,9	237	660	RVUOAC100E	RVUOAC100F
1" 1/4	32	16	190	111	88,9	15,9	253	1000	RVUOAC114E	RVUOAC114F
1" 1/2	40	16	210	120	98,4	15,9	289	1320	RVUOAC112E	RVUOAC112F
2"	50	16	240	139	120,7	19,1	333	1910	RVUOAC200E	RVUOAC200F

COMPONENTI

ESPLOSO

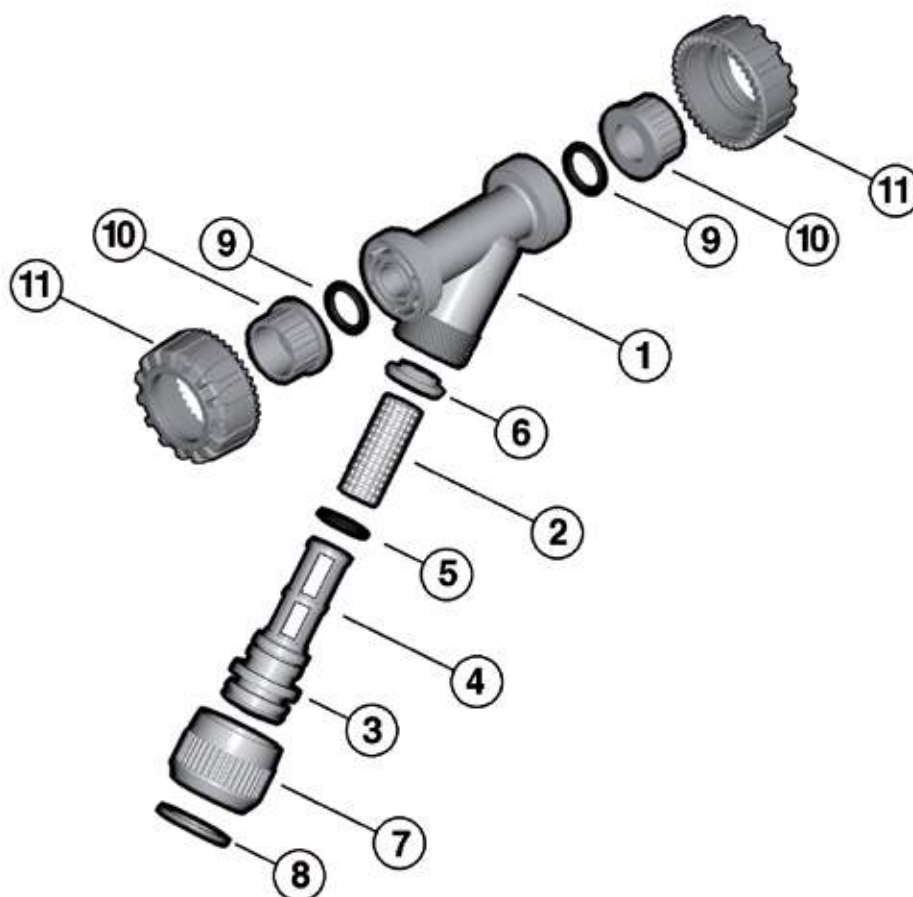

1 • Corpo (PVC-C - 1)

2 • Filtro (PP-H - 1)*

3 • Coperchio (PVC-C - 1)

4 • Supporto del filtro (PVC-C - 1)

5 • O-Ring (EPDM o FPM - 1)*

6 • Rondella (PVC-C - 1)

7 • Ghiera (PVC-C - 1)

8 • Anello aperto (PVC-C - 1)

9 • Guarnizione O-Ring tenuta di testa (EPDM o FPM - 2)*

10 • Manicotto (PVC-C - 2)*

11 • Ghiera (PVC-C - 2)

* Parti di ricambio

Tra parentesi è indicato il materiale del componente e la quantità fornita

SMONTAGGIO

- 1) Isolare il raccoglitore dal flusso del liquido e svuotare l'impianto a monte dello stesso.
- 2) Svitare la ghiera (7) e separare il coperchio-supporto (3-4) dalla cassa (1).
- 3) Sfilare la rondella di fondo (6) dal coperchio-supporto (3-4).
- 4) Estrarre l'anello aperto (8) e separare la ghiera (7) dal coperchio (3).
- 5) Estrarre l'O-Ring di tenuta del coperchio (5).

MONTAGGIO

- 1) Inserire l'O-Ring (5) nella sua sede sul coperchio (3).
- 2) Infilare il coperchio (3) nella ghiera (7) e fissare i due componenti per mezzo dell'anello aperto (8).
- 3) Infilare nel coperchio-supporto (3-4) il filtro (2) e assicurarla con la rondella di fondo (6).
- 4) Inserire il coperchio (3) nella cassa (1) ed avvitare la ghiera (7).



Nota: le operazioni di manutenzione possono essere effettuate con il corpo valvola installato. È consigliabile nelle operazioni di montaggio, lubrificare le guarnizioni in gomma. A tale proposito si ricorda la non idoneità all'uso degli olii minerali, che sono aggressivi per la gomma EPDM.

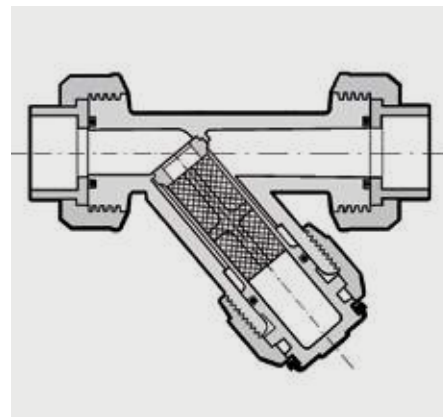

INSTALLAZIONE

Il raccoglitore può essere installato in qualsiasi posizione avendo cura, che la freccia stampata sulla cassa indichi la direzione del fluido e che la parte filtrante sia rivolta verso il basso. È opportuno, per evitare danneggiamenti al filtro, inserire sull'impianto apparecchiature atte ad evitare l'inversione del flusso.

- 1) Svitare le ghiera (11) e inserirle sui tratti di tubo
- 2) Procedere alla saldatura termica dei manicotti (10) sui tratti di tubo
- 3) Posizionare il raccoglitore fra i manicotti
- 4) Serrare le ghiera.

AVVERTENZE

- I raccoglitori con cassa trasparente permettono il passaggio della luce provocando la crescita di alghe e microrganismi al loro interno.
- I raccoglitori con cassa trasparente non sono protetti dall'irraggiamento solare. Un utilizzo in impianti all'aperto accelera il processo di invecchiamento del materiale riducendone il tempo di vita.
- Si raccomanda di proteggere i raccoglitori con cassa trasparente da sollecitazioni vibrazionali in prossimità dei gruppi di pompaggio.
- Verificare sempre la pulizia degli elementi filtranti.



Aliaxis
UTILITIES & INDUSTRY

FIP Formatura Iniezione Polimeri

Loc. Pian di Parata, 16015 Casella Genova Italy

Tel. +39 010 9621.1

Fax +39 010 9621.209

info.fip@aliaxis.com

www.fipnet.com



Cod. LIVARAC